

План

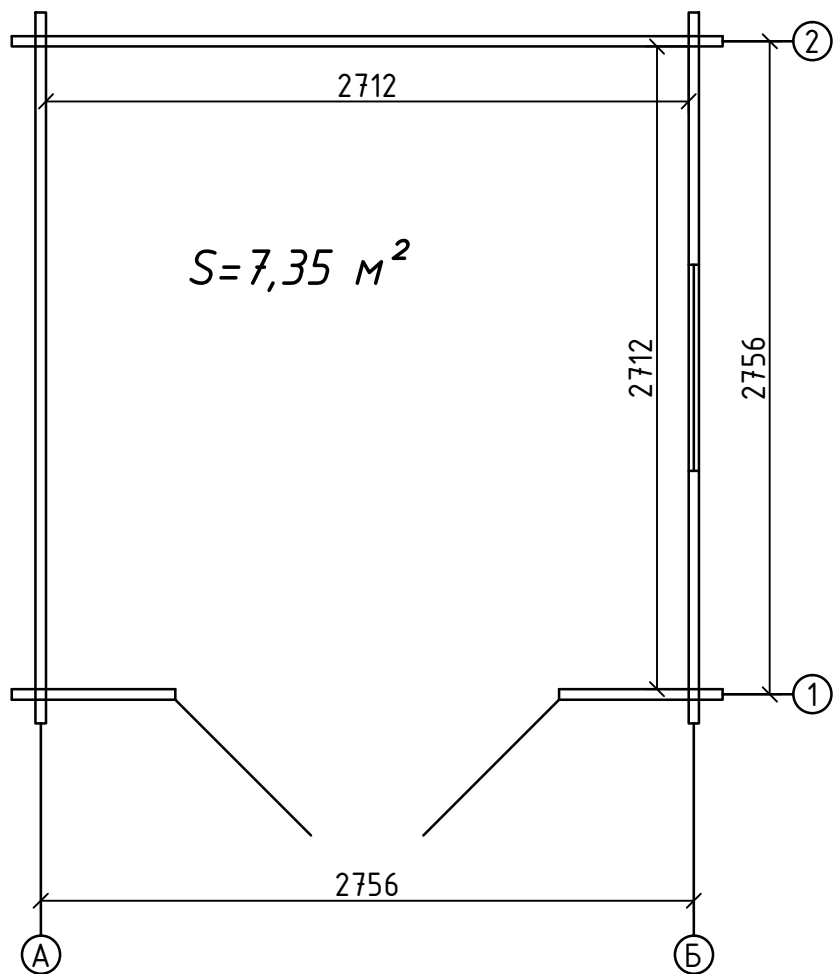

№	Рисунок детали	Длина	Кол-во				
1		3000	2				
2		4200	2				
3		3880	2				
4		3660	1				
5		3440	1				
6		3220	1				
7		3000	1				
8		3000	30				
№ дет.	Рисунок детали	Длина	Кол-во	№ дет.	Рисунок детали	Длина	Кол-во
9		1725	1	12		1065	1
10		1505	1	13		1065	8
11		1285	1	14		690	28
Дом садовый 030 - 3,0x3,0 - 44x130		Деталировка				Лист 2	

№	Рисунок детали	Длина	Кол-во
15		4200	2
16		4200	1
17		3880	1
18		3000	1
19		3000	1
20	Вазонка на крышу 16x90* * - количество деталей зависит от ширины детали	1700	94
21	Лаги 50x70	2700	6
22	Полы 28x130* * - количество деталей зависит от ширины детали	2700	21
23	Передняя ветрозащитная планка 16x93	1750	4
24	Верхняя ветрозащитная планка 16x93	1750	4
25	Боковая ветрозащитная планка 16x44	4200	2
26	Нащельник ромб		2
27	Плинтус	пог.м.	17
28	Дверь* 1620x1885 * - тип двери зависит от заказа (в стандартной комплектации - 2/3 стекло)		1
29	Окно 870x780		1

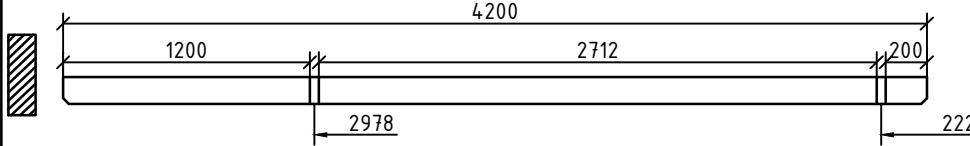
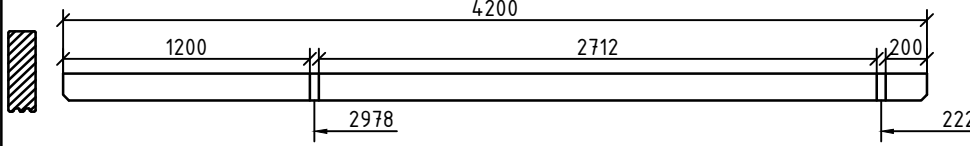
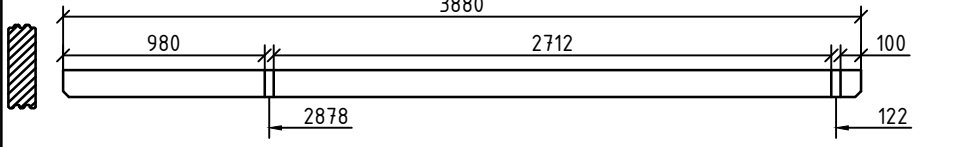
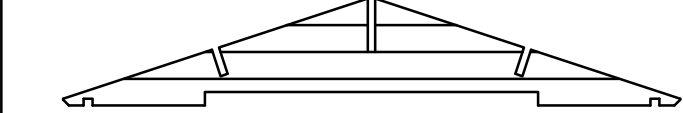
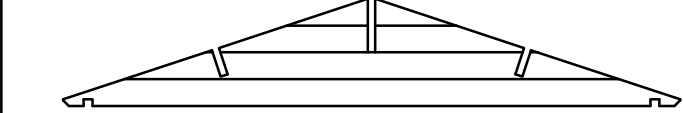

## Стена по оси А

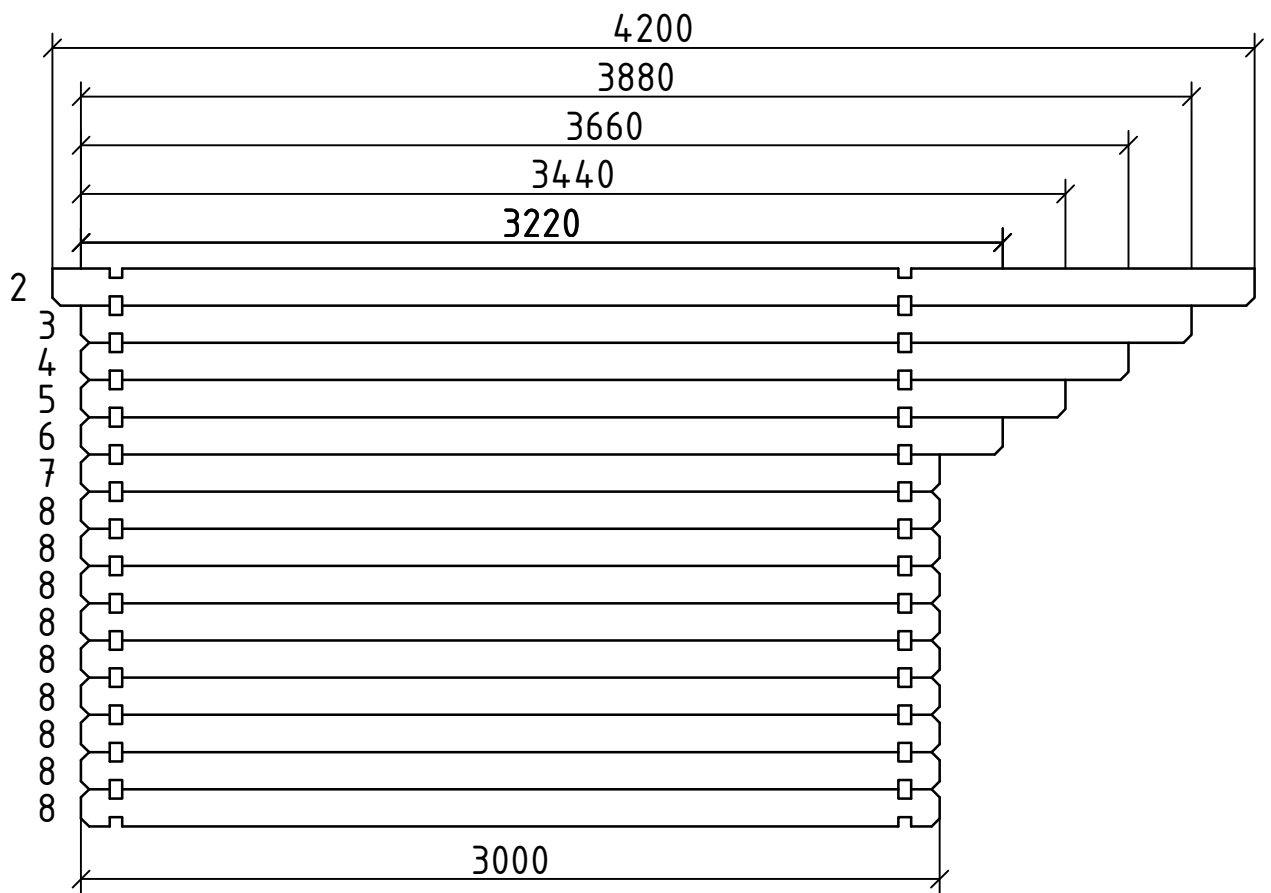

## Стена по оси Б

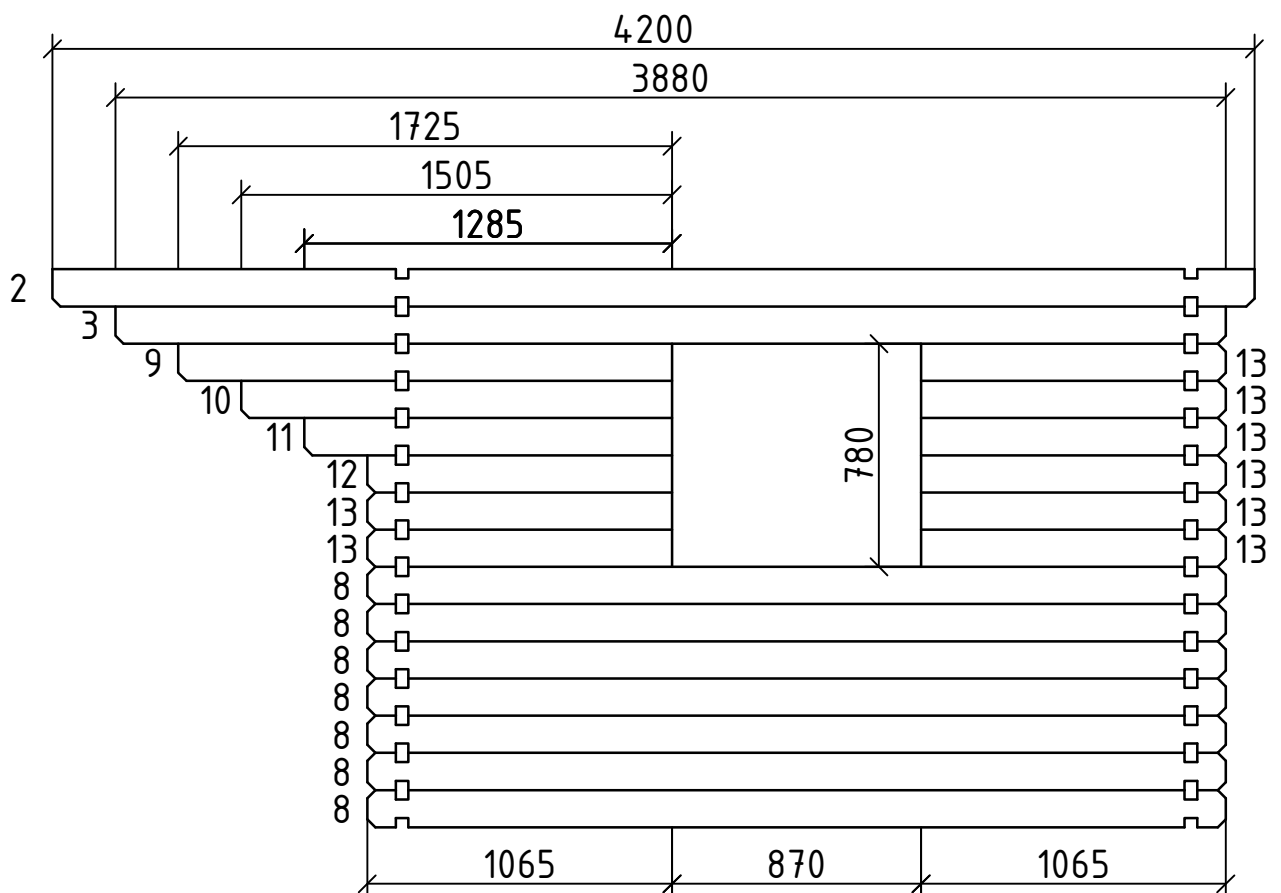

## Фронтон по оси 1

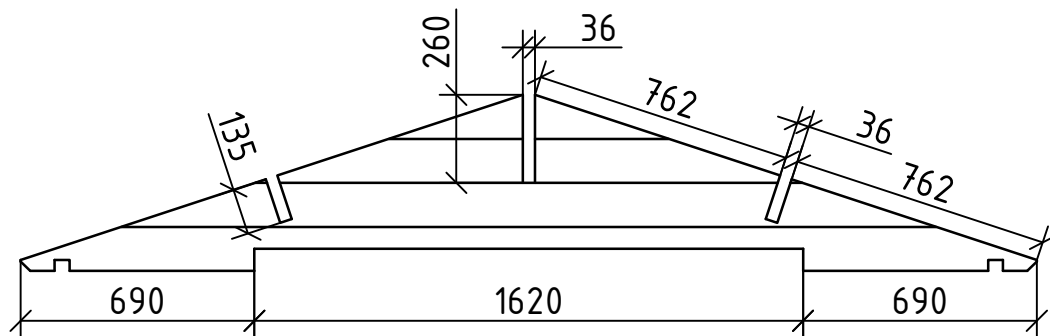

## Фронтон по оси 2

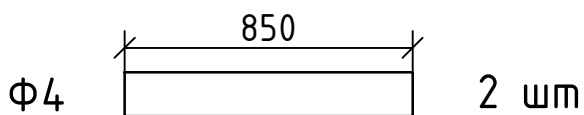
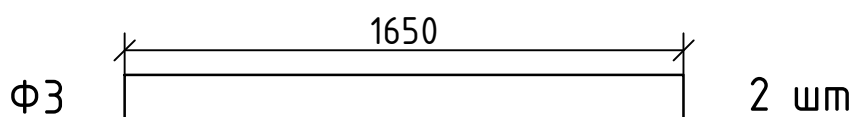
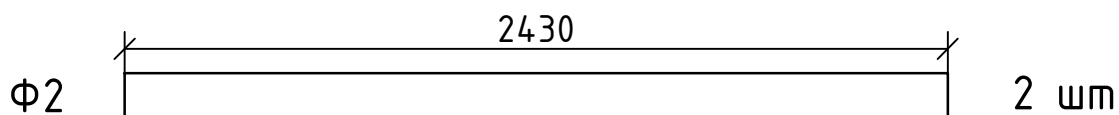
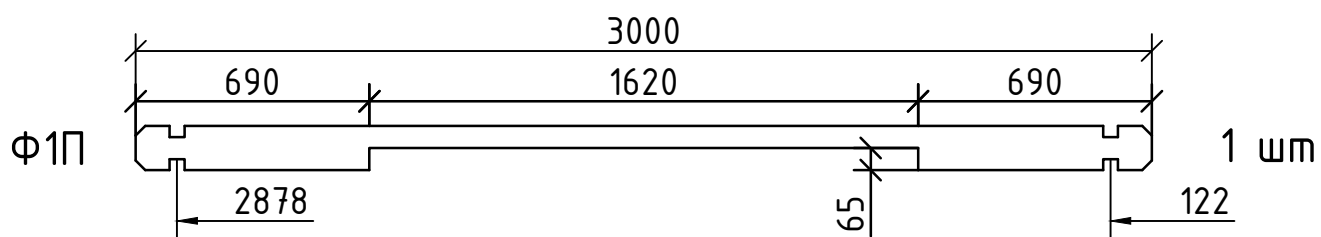
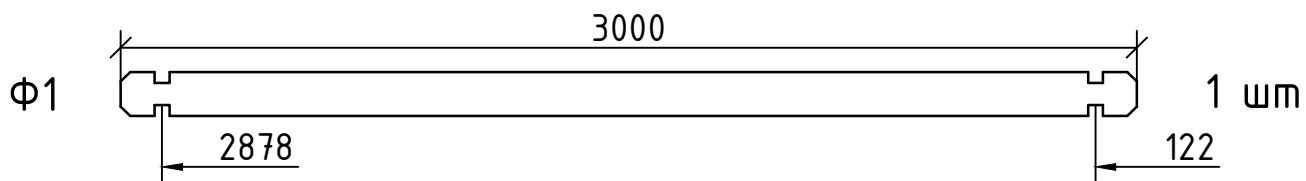
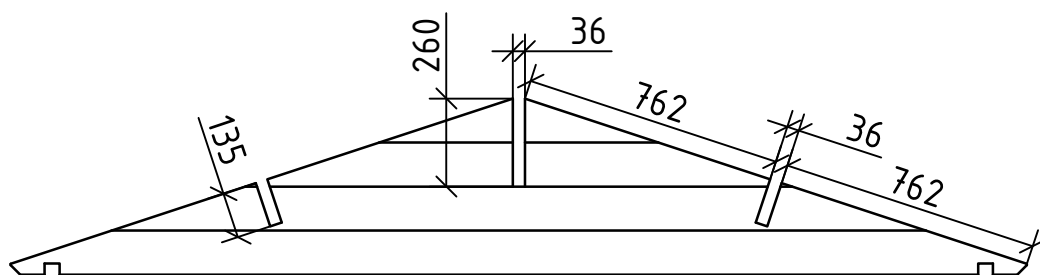

## Стропила 44x130 (шпунт)

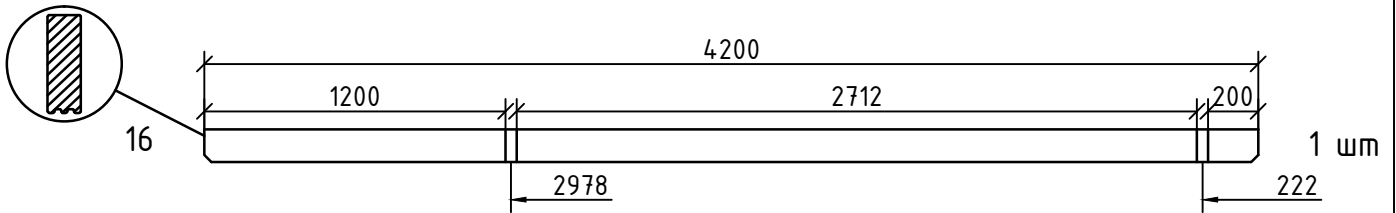
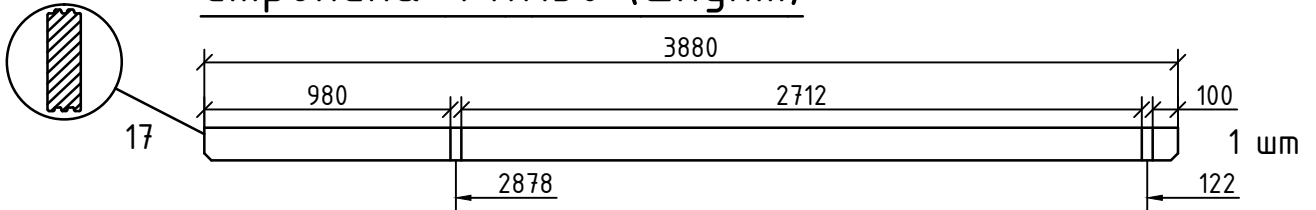

## Стропила 44x135

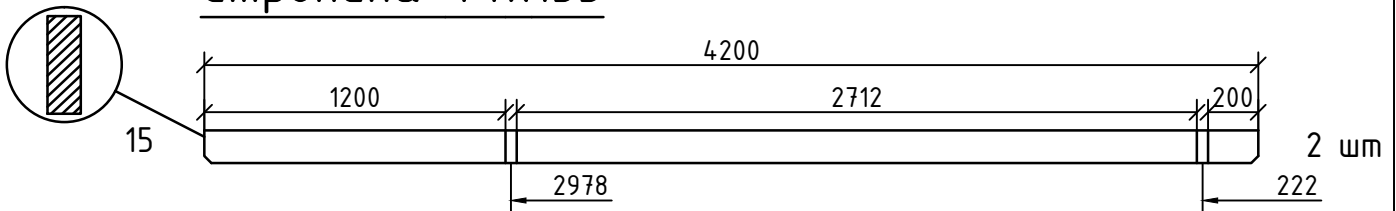

## Стартовая деталь

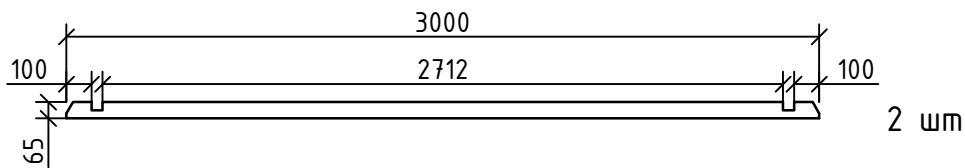

## Передняя ветрозащитная планка - 4шп

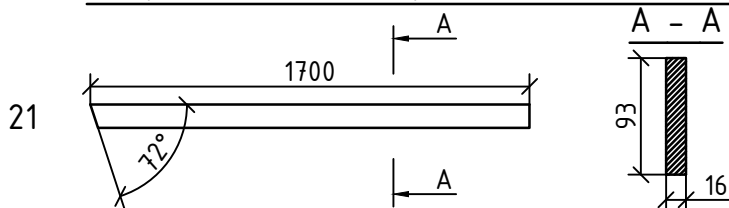

## Верхняя ветрозащитная планка - 4шп

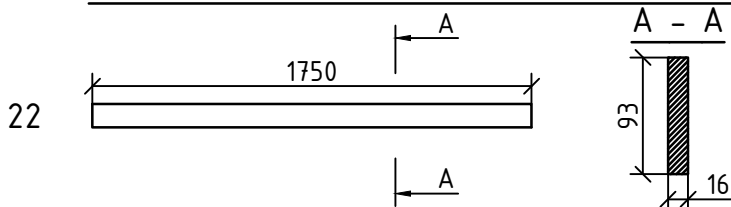

## Боковая ветрозащитная планка - 2шп

